



# FELVONÓK ÉS MOZGÓLÉPCSŐK 2012-2013.

Darabos Zoltán  
ÉMI FMF vezető



# **A HAZAI FELVONÓIPAR ÉS 2012. ÉVI ADATAI ÉS ESEMÉNYEI**

## **A FELÜGYELET ADATAI ÉS TAPASZTALATAI**

**DARABOS ZOLTÁN**

**AZ ÉMI FMF VEZETŐJE**

**AZ MFSZ MŰSZAKI SZABÁLYOZÁSI BIZOTTSÁG VEZETŐJE**

# ÖSSZESÍTETT ADATOK

	2011.12.31	2012.12.31	
<b>NYILVÁNTARTOTT BERENDEZÉS ÖSSZESEN:</b>	<b>43 128</b>	<b>43 892</b>	db
TÖRÖLT VAGY BONTOTT BERENDEZÉS	3 935	4 178	db
VESZÉLYTELENÍTETT BERENDEZÉS	2 432	2 708	db
LEÁLLÍTOTT BERENDEZÉS	670	664	db
<b>ÜZEMKÉPES BERENDEZÉS ÖSSZESEN:</b>	<b>36 761</b>	<b>37 006</b>	db
FELVONÓ:	35 900	36 141	db
MOZGÓLÉPCSŐ / MOZGÓJÁRDA:	861	857	db

# ÚJ BERENDEZÉSEK 2012.

2011.12.31 2012.12.31

**NYILVÁNTARTÁSBA VETT  
BERENDEZÉSEK ÖSSZESEN:**

**ÚJ FELVONÓ ÜZEMBEHELYEZÉSI  
VIZSGÁLATTAL:**

**ÚJ FELVONÓ MEGFELELŐSÉG  
TANÚSÍTÁSSAL**

**ÚJ MOZGÓLÉPCSŐ / MOZGÓJÁRDA:**

	1 091	700	db
	95	79	db
	918	616	db
	78	5	db

# ÚJ BERENDEZÉSEK 1995 - 2012.

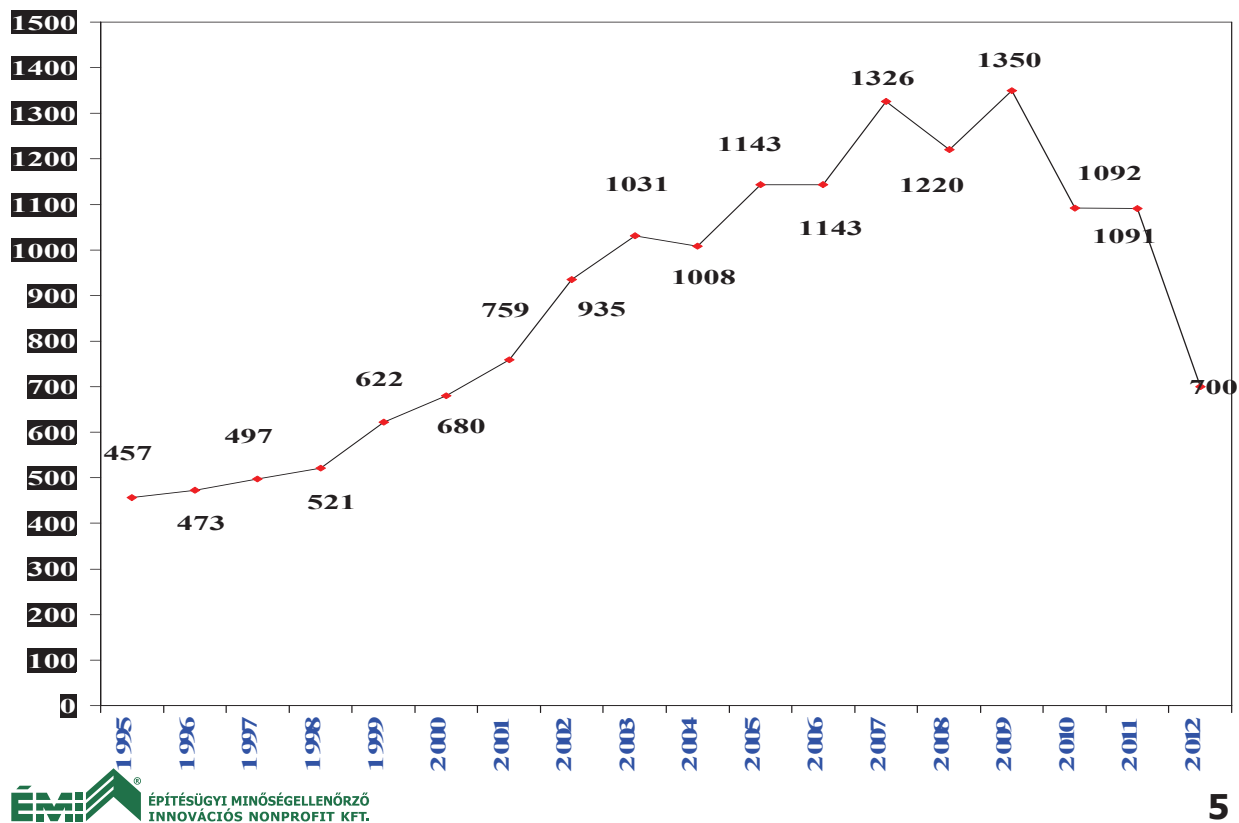

## A 2012. ÉVBEN A LEGTÖBB BERENDEZÉST FORGALMAZÓ CÉGEK (82% -- 700 DB)

S.SZ.	A FORGALMAZÓ (CÉG) NEVE	DB
1.	SCHINDLER HUNGÁRIA KFT.	125
2.	KONE FELVONÓ KFT.	120
3.	OTIS FELVONÓ KFT.	100
4.	THYSSENKRUPP LIFT KFT.	76
5.	NYÍRLIFT KFT.	54
6.	MISKOLC-LIFT KFT.	31
7.	DOMUSLIFT HUNGARY KFT.	23
8.	GROUP-LIFT KFT.	21
9.	ÉPÜLETTECHNIKA KFT.	14
10.	LIFTTECHNIKA KFT.	14

## A BERENDEZÉSEK KORA A 2009. 2010. 2011. 2012. ÉS 2013. ÉV ELEJÉN (55% > 20 ÉV) – SNEL+SNEE!

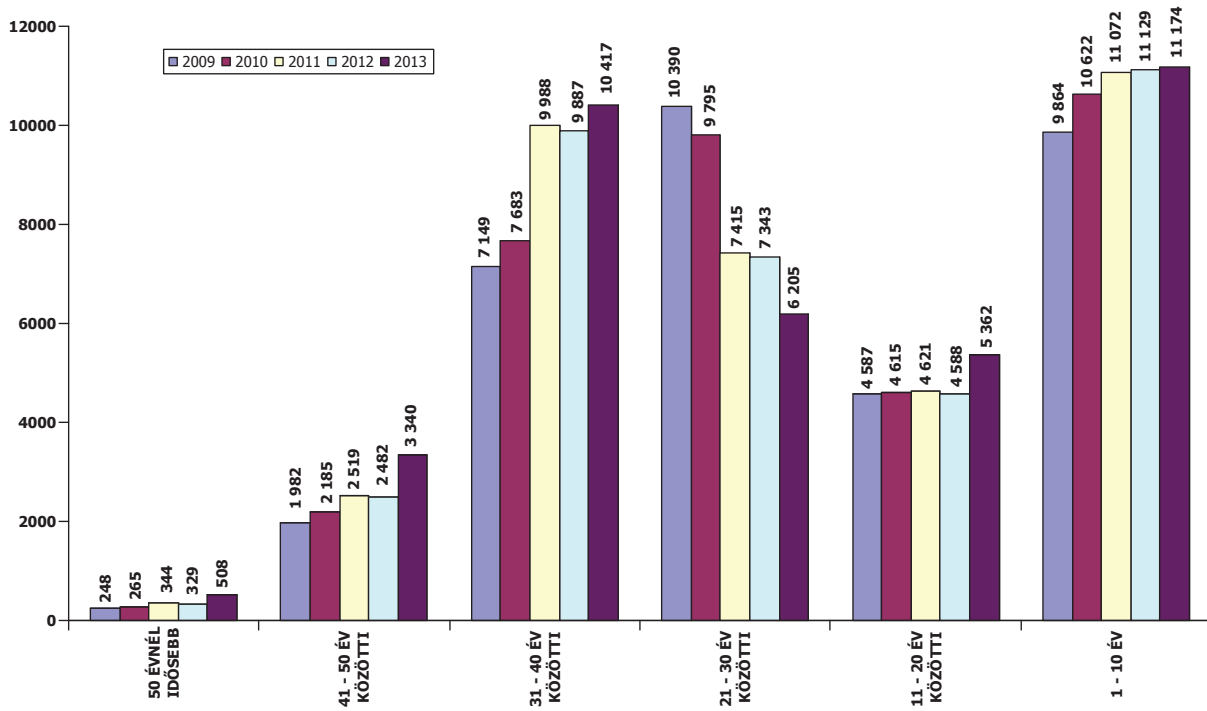

# BEJELENTETT BALESETEK

2012-BEN SAJNOS TÖRTÉNT  
EGY HALÁLOS ÉS EGY SÚLYOS  
GYERMEKBALESET  
MOZGÓLÉPCSŐKKEL  
ÖSSZEFÜGGÉSBEN !



# MOZGÓLÉPCSŐK ELLENŐRZÉSE

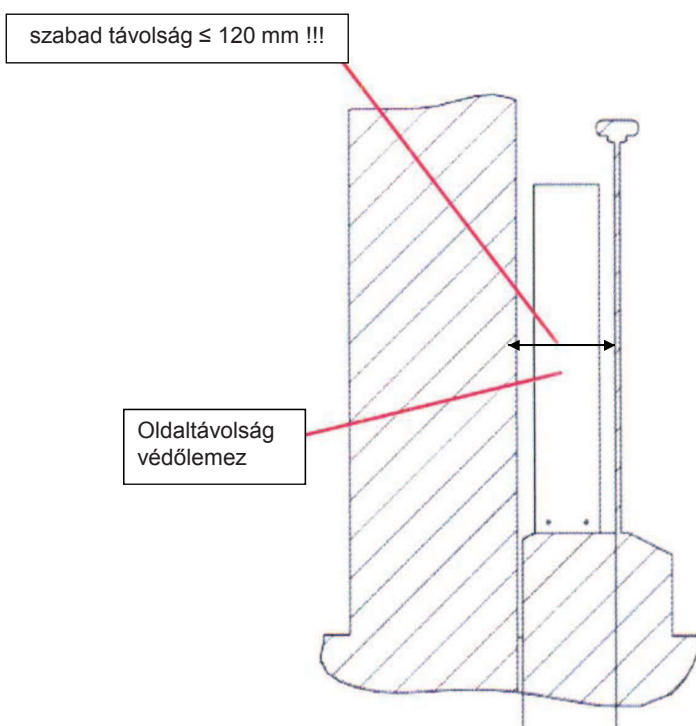

Megerősíti a 2012.  
07.30-ai OTÉK mód.  
68. §. !!!

# MOZGÓLÉPCSŐK ELLENŐRZÉSE

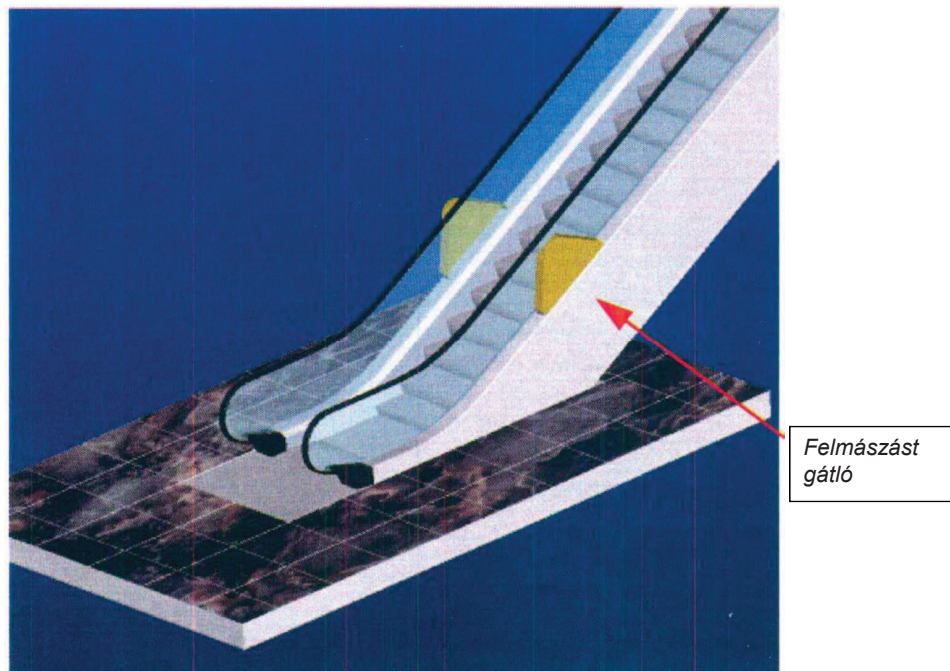

## **SZEMÉLYI SÉRÜLÉSES BALESETEK (5 ESETET JELEZTEK):**

- EGY IDŐS UTAS A PONTATLANUL SZINTBEÁLLÓ FÜLKÉBE LÉPVE ELESETT – COMBNYAK-TÖRÉST SZENVEDETT; (SNEI VÉGREHAJTÁS HIÁNYA)
- EGY AJTÓNÉLKÜLI SZEMÉLY-TEHER FELVONÓNÁL EGY UTAS LÁBFEJE A FÜLKE ÉS A HOMLOKSÍK KÖZÉ SZORULT
- - A BKV MOZGÓLÉPCSŐKNÉL: SZÁMOS KISEBB SÉRÜLÉS – UTASHIBÁKBÓL ---- ÉS SNEI VÉGREHAJTÁS HIÁNYA
  - **ANYAGI KÁRRAL JÁRÓ MŰSZAKI BALESETET NEM JELEZTEK!**

# MOZGÓLÉPCSŐK ELLENŐRZÉSE



# FŐBB ÚJ JOGSZABÁLYOK 1.

2012. ÷ 2013. 05. hó végéig

- **04. Módosul az Építési 1997. évi LXXVIII. törvény:**
  - szabálysértési eljárás vált.: közigazgatási bírság bevezetése a felvonós és mozgólépcsős tevékenységeknél
- **07. Kisebb mértékben módosult az OTÉK - 253/1997.(XII.20.) Kr.**
- **09. Piacfelügyeleti törvény bevezetése: 2012. LXXXVIII. jelű – általános elvek végrehajtási út Kr.-ben**
- **11. Ép. hatósági új eljárásokra 312/2012. (XI. 8.) Kormányrendelet:**
  - **ÉTDR lehetséges alkalmazása 2013. január 1. után**
  - **A felvonókra és mozgólépcsőkre egyéb szabályozás hiányában vonatkoztatható csak – de a 113/1998. (VI. 10.) Kr. még nem módosult!!!**

# FŐBB ÚJ JOGSZABÁLYOK 2.

2012. elejétől ÷ 2013.03. hó végéig

- **01a. Megjelenik egy újabb piacfelügyeletről szóló 6/2013. (I.18.) jelű Kormányrendelet:**
  - az ÉMI FMF piacfelügyeleti hatósági jogkört kap II. 1-től
- **01b. 7/2013. (I.18.) jelű Kormányrendelet (a régi PF. Kr.-ek mód.-ról):**
  - az MKEH és a területi mérésügyi és műszaki biztonsági hatóságok szakhatósági (de nem építésügyi hatósági !!!) jogkört kapnak a felvonó mozgólépcsők területén - lásd 320/2010. (XII. 27.) 12-13 §-t
    - félreértések az ÉH. eljárásoknál (elutasítás esetén írás + 113-as Kr. hiv.)
  - **A közeljövőben várhatóan módosul a 113/1998. (VI. 10.) Kormányrendelet is – BM --- NGM**

# ÚJ SZABVÁNYOK ÉS TERVEZETEK

- A „lassú berendezésekre” 2012. decemberében megjelent :  
a **MSZE 9116:2012** jelű előszabvány (MFSZ támogatás)
- **2013-ban kidolgozás alatt - (MFSZ mandátummal):**
  - **MSZ 15698** részti - maradék követelmény - szabvány (az EU notifikáció alatti állapotban van)
  - **MSZ 15697** felújítási előszabvány (kidolgozás alatt)

Várhatóan napirendre kerül még:

- **MSZE 78** felvonók vizsgálata - tárgyú tervezet kidolgozása

## SZAKTERÜLETI SZABVÁNYOK ÉS JOGSZABÁLYOK CÍMJEGYZÉKE

- ÉMI HONLAP: [WWW.EMI.HU](http://WWW.EMI.HU) / FMF INF.
- MFSZ HONLAP: [WWW.MFSZ.HU](http://WWW.MFSZ.HU)
- ÁLT. JOGSZABÁLY SZÖVEGEK:  
[WWW.MAGYARORSZAG.HU](http://WWW.MAGYARORSZAG.HU)
- ÁLT. SZABVÁNYOK: [WWW.MSZT.HU](http://WWW.MSZT.HU)  
– *ON LINE szabványtár; ill. szabványbolt (Bp., VIII. Horváth M. tér 1.)*



# TERVELLENŐRZÉS

- ÉMI FMF : Eljárási rend az ÉMI [www.emi.hu/fmf](http://www.emi.hu/fmf) honlapján (hosszabb szakmai egyeztetés után, 12 oldalas Tájékoztató)
- Részben ÚJFAJTA formanyomtatványok alkalmazása
- Továbbra is a legfontosabb az építmények funkciójának és a berendezések (számának, elrendezésének; jellemzőinek) összehangolása (használói; ill. szakmai érdekek egyezősége!)
- Gyakori hiba az ütemezett felújításnál, hogy először csak a vezérlést cserélik!

# ÚJ IRODAÉPÜLET: 2 db SIMPLEX FELVONÓ n=9!

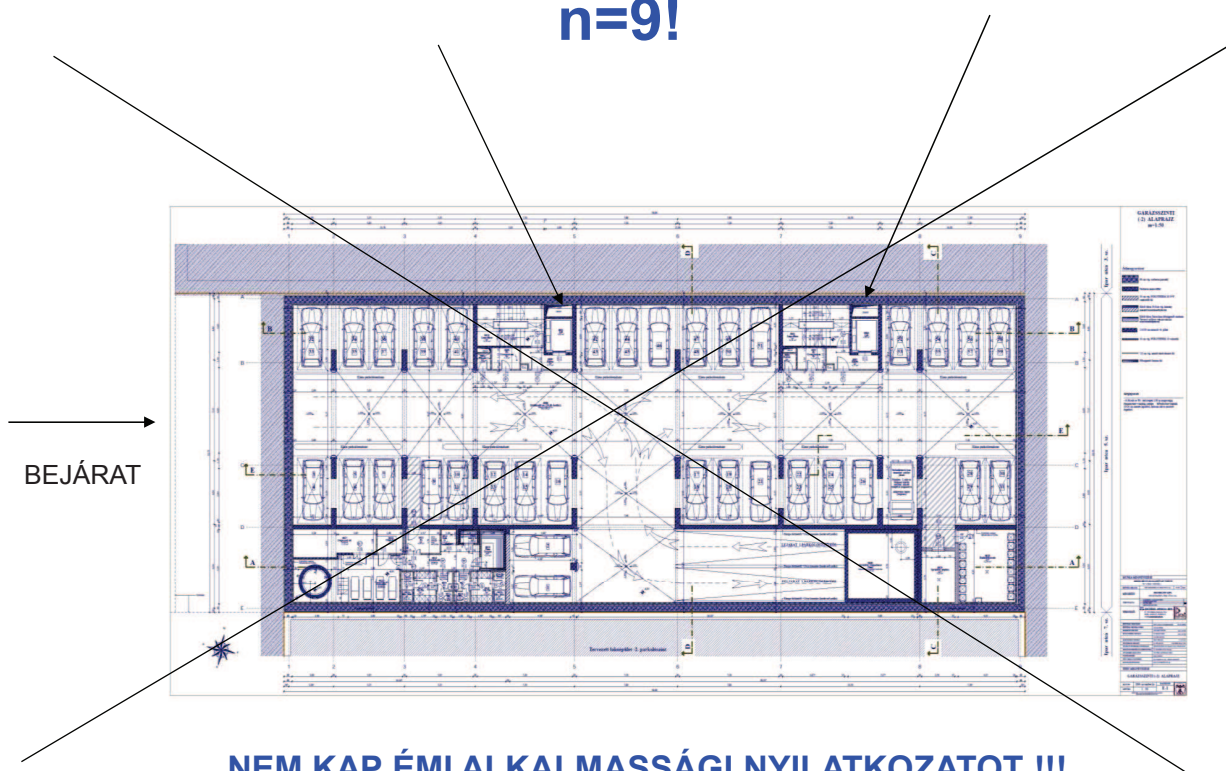

**ILYEN AUTÓFELVONÓ SEM KAP ENGEDÉLYT !!!**



# A FELVONÓK DARABSZÁMA

## Kézben cipelik a betegeket a Sote-n

2013-04-23 15:54:00

Kézben viszik fel a sürgős műtétekre váró betegeket, akár két-három emeleten keresztül is a Mária utcai SOTE Arc- Állcsont- Szájsebészeti és Fogászati Klinikán, mivel a lift több napja elromlott - tudta meg az [index](#). A lift működésképtelensége miatt napokat vagy heteket csúszhatnak azok a műtétek, amelyek nem számítanak sürgős esetnek. Úgy tudjuk a sürgős műtéteket továbbra is elvégzik, az ilyen esetekben azt lehet látni, ahogy orvosok és betegápolók a kezükben viszik fel a betegeket a lépcsőn, akár a harmadik emeletre is.

([index.hu](#))

# VIZSGÁLATI TAPASZTALATOK

- **MOZGÓLÉPCSŐK KÖRNYEZETÉNEK FELÜLVIZSGÁLATA** – a korlátok melletti rések csökk.
- **A FELVONÓK VÉSZJELZÉSÉVEL ÉS MENTÉSÉVEL KAPCSOLATOS PROBLÉMÁK** – akkumulátorok önell.; felzuhanás elkerülése mentésnél
- **KÓRHÁZI PÁTERNOSZTEREK HASZNÁLATI KORLÁTOZÁSA SZÜKSÉGES** – a betegek baleseteinek megelőzése (feliratok; kamerák; táv-leállítás)

# ELŐZETES - PÁTER A KÓRHÁZAKBAN! HOZZÁFÉRHETŐSÉG / SEBESSÉG ?!!!

ILYEN TÁBLA  
NEM  
ELEGENDŐ  
VÉDELEM  
EGY KÓRHÁZ  
ELŐTERÉBEN!  
(HIÁBA VOLT  
EGYÉB FELVONÓ  
IS A KÖZELBEN)



## SZÜLETÉSI HIBA A HASZNÁLÓNÁL!

- NEM FÉRT EL AZ „OKOS EMBER” A KOCSIVAL A PÁTERBEN !



## AZ ŐRZÉS MÁSHOL SEM ÁRT!





## GYAKORI HIBA AZ ÜTEMEZETT FELÚJÍTÁSOKNÁL, HOGY ELŐSZÖR ... **CSAK A VEZÉRLÉST CSERÉLIK!**



## AZ EDDIG JÓVÁHAGYOTT VÉSZJELZŐ-RENDSZEREK – 20 FÉLE!

TÁRGY	GYÁRTÓ	TÍPUS	MEGBÍZÓ	ENGEDÉLY SZ.	ALKALMAZHATÓSÁG	MEGJEGYZÉS
FELVONÓFELÜGYELETI RENDSZER	COMTECH KOMMUNIKÁCIÓ-TECHNIKA KFT.	CT-FDR-92	COMTECH KOMMUNIKÁCIÓ-TECHNIKA KFT.	A-83/1992	SZABVÁNYOS MEGFELELŐSÉGÉHEZ KIEGÉSZÍTÉSEK SZÜKSÉGESEK, CSAK MEGLEVŐ RENDSZERKÉNT MŰKÖDHET SZABVÁNYOS MEGFELELŐSÉGÉHEZ	ODA-VISSZA BESZÉLŐ KAPCSOLAT VAN
FELVONÓFELÜGYELETI RENDSZER	ELEKTROVID KFT.	LV-931	ELEKTROVID KFT.	A-65/1993	KIEGÉSZÍTÉSEK SZÜKSÉGESEK, CSAK MEGLEVŐ RENDSZERKÉNT MŰKÖDHET	ODA-VISSZA BESZÉLŐ KAPCSOLAT NINCS
FELVONÓFELÜGYELETI RENDSZER	ELEKTROVID KFT.	LV 932	KÖBÁNYAI VAGYONKEZELŐ RT	A-153/1993	SZABVÁNYOS MEGFELELŐSÉGÉHEZ KIEGÉSZÍTÉSEK SZÜKSÉGESEK, CSAK MEGLEVŐ RENDSZERKÉNT MŰKÖDHET	ODA-VISSZA BESZÉLŐ KAPCSOLAT NINCS
FELVONÓFELÜGYELETI RENDSZER	COMTECH KOMMUNIKÁCIÓ-TECHNIKA KFT.	FDR-93 K.	COMTECH KOMMUNIKÁCIÓ-TECHNIKA KFT.	A-56/1993	SZABVÁNYOS MEGFELELŐSÉGÉHEZ KIEGÉSZÍTÉSEK SZÜKSÉGESEK, CSAK MEGLEVŐ RENDSZERKÉNT MŰKÖDHET	ODA-VISSZA BESZÉLŐ KAPCSOLAT VAN
FELVONÓFELÜGYELETI RENDSZER	OTIS MONITOR	REM III	OTIS FELVONÓ KFT.	A-835/1999	SZABVÁNYOS MEGFELELŐSÉGÉHEZ KIEGÉSZÍTÉSEK SZÜKSÉGESEK, CSAK MEGLEVŐ RENDSZERKÉNT MŰKÖDHET	ODA-VISSZA BESZÉLŐ KAPCSOLAT VAN
FELVONÓFELÜGYELETI RENDSZER	AMPHITECH	SERVITEL 10	SCHINDLER HUNGÁRIA KFT.	A-811/2000	SZABVÁNYOS MEGFELELŐSÉGÉHEZ KIEGÉSZÍTÉSEK SZÜKSÉGESEK, CSAK MEGLEVŐ RENDSZERKÉNT MŰKÖDHET	ODA-VISSZA BESZÉLŐ KAPCSOLAT VAN
FELVONÓFELÜGYELETI RENDSZER	ANEP MGTI	TMS 2000	M-LIFT RT.	A-1161/1999	SZABVÁNYOS MEGFELELŐSÉGÉHEZ KIEGÉSZÍTÉSEK SZÜKSÉGESEK, CSAK MEGLEVŐ RENDSZERKÉNT MŰKÖDHET	ODA-VISSZA BESZÉLŐ KAPCSOLAT VAN
FELVONÓFELÜGYELETI RENDSZER	ALBAFUNK KFT.	AF-7011	SZOMBATHELYI ÖNK. KÁZK. KFT.	A-35/2001	SZABVÁNYOS MEGFELELŐSÉGÉHEZ KIEGÉSZÍTÉSEK SZÜKSÉGESEK, CSAK MEGLEVŐ RENDSZERKÉNT MŰKÖDHET	ODA-VISSZA BESZÉLŐ KAPCSOLAT VAN
FELVONÓFELÜGYELETI RENDSZER	COMTECH KOMMUNIKÁCIÓ-TECHNIKA KFT.	FDR/K-1000	COMTECH KOMMUNIKÁCIÓ-TECHNIKA KFT.	A-129/2000	SZABVÁNYOS MEGFELELŐSÉGÉHEZ KIEGÉSZÍTÉSEK SZÜKSÉGESEK, CSAK MEGLEVŐ RENDSZERKÉNT MŰKÖDHET	ODA-VISSZA BESZÉLŐ KAPCSOLAT VAN
FELVONÓFELÜGYELETI RENDSZER	HC AUTOMATIZÁLÁSI KFT	HCA LiftCall V 3.x	HC AUTOMATIZÁLÁSI KFT.	A-890/2001	SZABVÁNYOS MEGFELELŐSÉGÉHEZ KIEGÉSZÍTÉSEK SZÜKSÉGESEK, CSAK MEGLEVŐ RENDSZERKÉNT MŰKÖDHET	ODA-VISSZA BESZÉLŐ KAPCSOLAT VAN
FELVONÓ TÁVVÉSZJELZŐ RENDSZER	GEOCOOP M. SZÖV. TELEKONT KFT.	HELP-04, HELP-DP	GEOCOOP MŰSZERIPARI SZÖVETKEZET	TV-003/2005	KORLÁTOZÁS NÉLKÜL ALKALMAZHATÓ	ODA-VISSZA BESZÉLŐ KAPCSOLAT VAN
FELVONÓ TÁVVÉSZJELZŐ RENDSZER	MULTIALARM RT.	MA-LV-LK	MULTIALARM RT.	F-0074/2003	KORLÁTOZÁS NÉLKÜL ALKALMAZHATÓ	ODA-VISSZA BESZÉLŐ KAPCSOLAT VAN
FELVONÓ TÁVVÉSZJELZŐ RENDSZER	WIND - STRIP KFT.	WSF - 01	WIND - STRIP KFT.	T-184/2004	KORLÁTOZÁS NÉLKÜL ALKALMAZHATÓ	ODA-VISSZA BESZÉLŐ KAPCSOLAT VAN
FELVONÓFELÜGYELETI RENDSZER	DYSSNEY ELECTRONIC I. S.L.	DIELRO 101/B	THYSSENKRUPP LIFT KFT.	BP-3714/2004	KORLÁTOZÁS NÉLKÜL ALKALMAZHATÓ	ODA-VISSZA BESZÉLŐ KAPCSOLAT VAN
FELVONÓ TÁVVÉSZJELZŐ RENDSZER	HUNILIFT KFT.	ECAL	HUNILIFT KFT.	TV-4/2006	KORLÁTOZÁS NÉLKÜL ALKALMAZHATÓ	ODA-VISSZA BESZÉLŐ KAPCSOLAT VAN
FELVONÓFELÜGYELETI RENDSZER	CardWare Kft.	Jolla M2m 36-81	CardWare Kft.	FV-060029/2006	KORLÁTOZÁS NÉLKÜL ALKALMAZHATÓ	ODA-VISSZA BESZÉLŐ KAPCSOLAT VAN
FELVONÓ TÁVVÉSZJELZŐ RENDSZER	AVAS-LIFT KFT.	LEO-FON GSM	AVAS-LIFT KFT.	FV-070037	KORLÁTOZÁS NÉLKÜL ALKALMAZHATÓ	ODA-VISSZA BESZÉLŐ KAPCSOLAT VAN
FELVONÓ TÁVVÉSZJELZŐ RENDSZER	MOHAnet Kft.	MOHAnet ELEVATOR	MOHAnet Kft.	F-0123/2008	KORLÁTOZÁS NÉLKÜL ALKALMAZHATÓ	ODA-VISSZA BESZÉLŐ KAPCSOLAT VAN
FELVONÓ TÁVVÉSZJELZŐ RENDSZER	G4S Biztonsági Szolgáltatások Zrt.	WMA-GIO2	G4S Biztonsági Szolgáltatások Zrt.	F-0127/2010	KORLÁTOZÁS NÉLKÜL ALKALMAZHATÓ	ODA-VISSZA BESZÉLŐ KAPCSOLAT VAN
FELVONÓFELÜGYELETI RENDSZER	HARDY BT.	LIFTCOM GSM	HARDY BT.	TV-005/2011	FELVONÓFELÜGYELETI RENDSZER	ODA-VISSZA BESZÉLŐ KAPCSOLAT VAN

**AZ ÜZEMELTETÉS és KARB. FELELŐSSÉGE  
- MEGFELELŐ VÉSZJELZŐ ESZKÖZ ÉS MENTŐ SZEMÉLYZET  
KELL!**

**NÉGY ÓRA - 9/8! - ÓRIÁSI SZERENCSE - NEM LETTEK ROSSZUL!  
EMELŐSZERKEZET A MENTÉSHEZ; KIBUVÓAJTÓ A FÜLKE TETEJÉRE  
GHN.!**



## SZAKSZERŰTLEN MENTÉS / MEGOLDÁS

- 2, 5 óra után a tűzoltók szabadították ki az öt utast a fülketetõn keresztül !  
– A megbízható diszpécserrendszerek+ EMELŐ jelentik a **megoldást!**

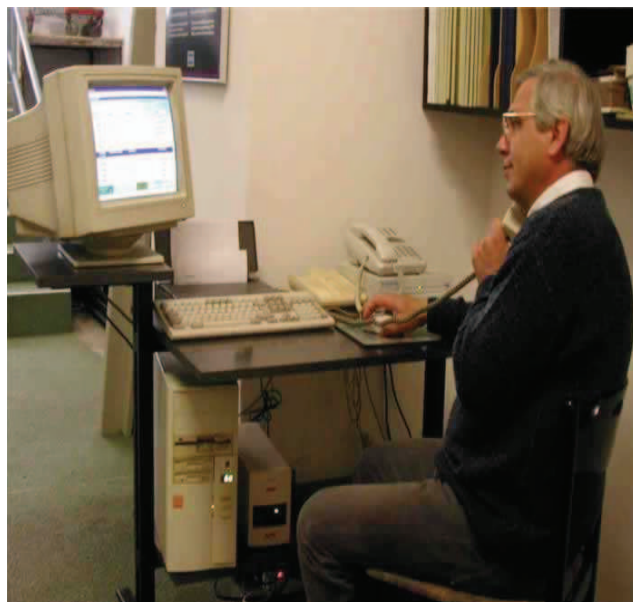

## 2011-2012. ÉV: EMELŐ VAGY FELVONÓ?

- **A FELVONÓKRA SZIGORÚBB ELŐÍRÁSOK- KÜLÖN DIREKTÍVA VONATKOZIK – BÁRKI MEGKÖZELÍTHETI & HASZNÁLHATJA**
  
- **EMELŐ: SZERVEZETT MUNKAVÉGZÉS KERETÉBEN, OKJ-s KIKÉPZÉSŰ KEZELŐK HASZNÁLHATJÁK**

# EZ MELYIK KATEGÓRIA?

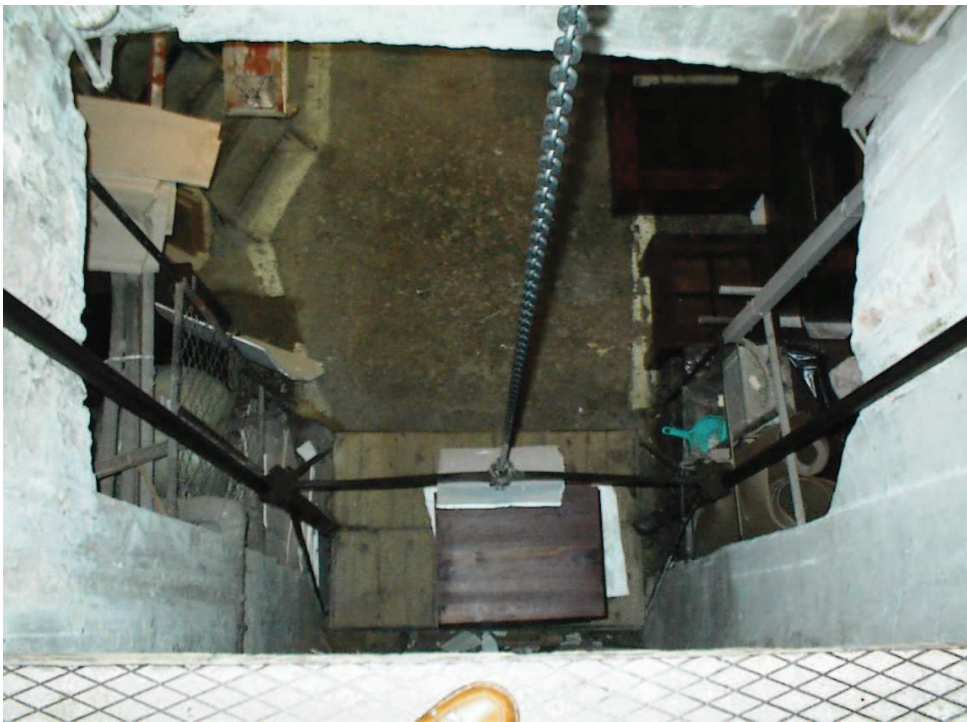

## A SPECIÁLIS EMELŐK „GYAKORLATI” FOGALMA

- A felvonók, mozgólépcsők és mozgójárdák:
- Olyan különleges emelőgépek, amelyeket az építményszintek közötti személy-, ill. teherszállításra terveznek, használatuk államilag erre feljogosító képzettség nélkül is megengedett, valamint **bárki által megközelíthető környezetben működnek** (pl. gyerekek; lecsökkent képességűek – részegek .. stb. is!)

# BALESETVESZÉLYES AUTÓFELVONÓ





## MI A HELYZET AZ UNIÓ TÖBBI ORSZÁGÁBAN?

- **MKEH:** A PIACFELÜGYELETI EU RENDEZVÉNYEN A TAGORSZÁGOK SZERINT NINCS NÁLUK HASONLÓ!
- KÜLFÖLDI TANÚSÍTOTT BERENDEZÉSEK ---- FILM!

# MIX

Lifting height up to 12 metres

**CityCube 4 column car lift**

The CityCube four-column car lift allows vertical transport for heights of up to 12 metres. The four-column lift system is versatile and adaptable to the many different site conditions. It is ideal for great heights and stops on several underground or above ground floors.

**Technical data:**

- Maximum carrying capacity: 2500-3000 kg
- Maximum lifting height: 12 metres
- Hydraulic control unit with 5,5 kW tri-phase motor
- Pavable roof up to 150 kg/m<sup>2</sup>
- Roof trafficable up to 3000 kg
- Containment pit: 390 mm

**Useful inside cabin dimensions:**

- Width 2750 mm
- Length 5300 mm
- Height 2400 mm

**Safety devices installed:**

- Hydraulic check valves
- Double lifting chain for each column
- Electromechanical anti-falling safety devices
- Electronic planarity control
- Deadman control devices
- Polycarbonate anti-intrusion walls
- Automatic aluminium doors interfaced with the PLC
- Box ascent and descent enabled only when the doors are closed

**SPB systems with person on board:**

Available with SPB system with person on board.



# A 95/16/EK IRÁNYELV TERV. MÓDOSÍTÁSA



EURÓPAI BIZOTTSÁG

Brüsszel, 2011.11.21.  
COM(2011) 770 végleges

2011/0354 (COD)

**ÚJ JOGSZABÁLYI KERET (NLF) - ÖSSZEHANGOLÁSI CSOMAG (Az árucsomag végrehajtása)**

Javaslat

**AZ EURÓPAI PARLAMENT ÉS A TANÁCS IRÁNYELVE**

**a felvonók és a felvonókhoz készült biztonsági alkatrészek forgalmazására vonatkozó tagállami jogszabályok harmonizációjáról**

(Átdolgozás)

## A 95/16/EK IRÁNYELV TERV. MÓDOSÍTÁSA

- az előírásoknak nem megfelelő vagy veszélyes termékek kerülnek a piacra, ami valamelyest csorbítja a CE-jelölésbe vetett bizalmat;
- a jogszabályokat betartó gazdasági szereplők versenyhátrányba kerülnek a szabályokat kijátszókkal szemben;
- a nem megfelelő termékek esetében egyenlőtlen elbánás tapasztalható, a különböző végrehajtási gyakorlatok miatt pedig torzul a gazdasági szereplők közötti verseny;
- a nemzeti hatóságok a megfelelőségértékelő szervezetek kijelölésében eltérő gyakorlatot követnek;
- minőségbeli problémák merülnek fel egyes bejelentett szervezetekkel kapcsolatban.

## FELVONÓ-ELLENŐRI TANFOLYAM

- Az ÉMI (FMF) meghirdette a 3. 225 órás OKJ-s tanfolyamot
- megfelelő érdeklődés esetén 2013. június 13-án indul a képzés
- Jogszályváltozás - a 20/2013. (V.28.) BM. rendelet - miatt a következők hosszabbak lesznek (250-350 óra)

# TÁROLÓHELY AZ OVIBAN!

- k

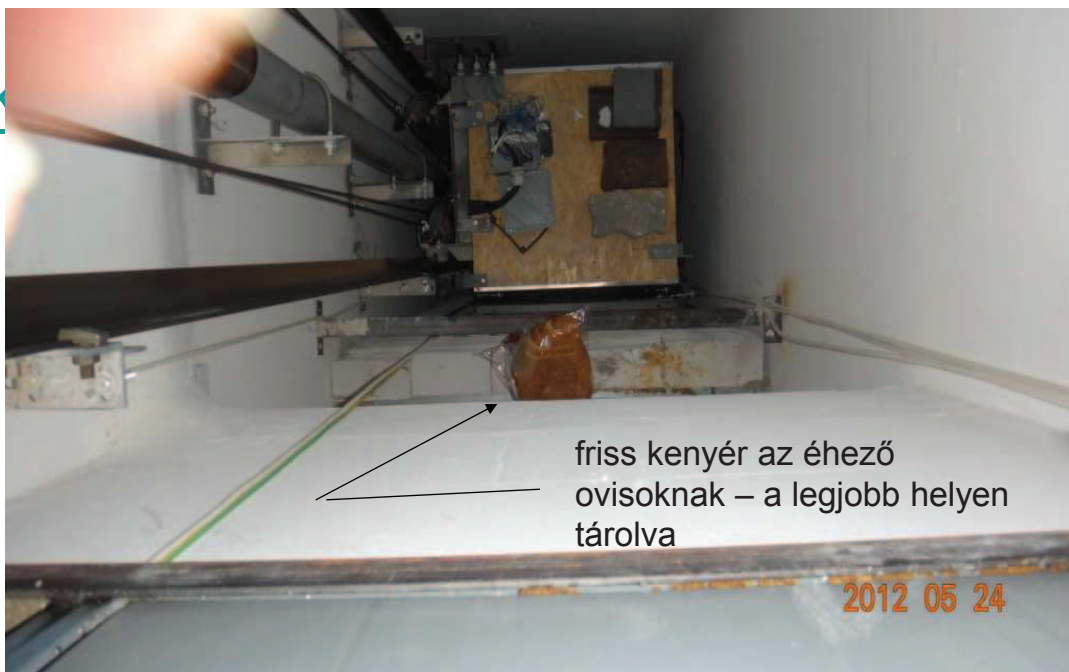

friss kenyér az éhező  
ovisoknak – a legjobb helyen  
tárolva

## KABIN CSERÉJE UTÁN – MUNKAVÉDELEM SZERELŐ ÉS ELLENŐR SZEREPE

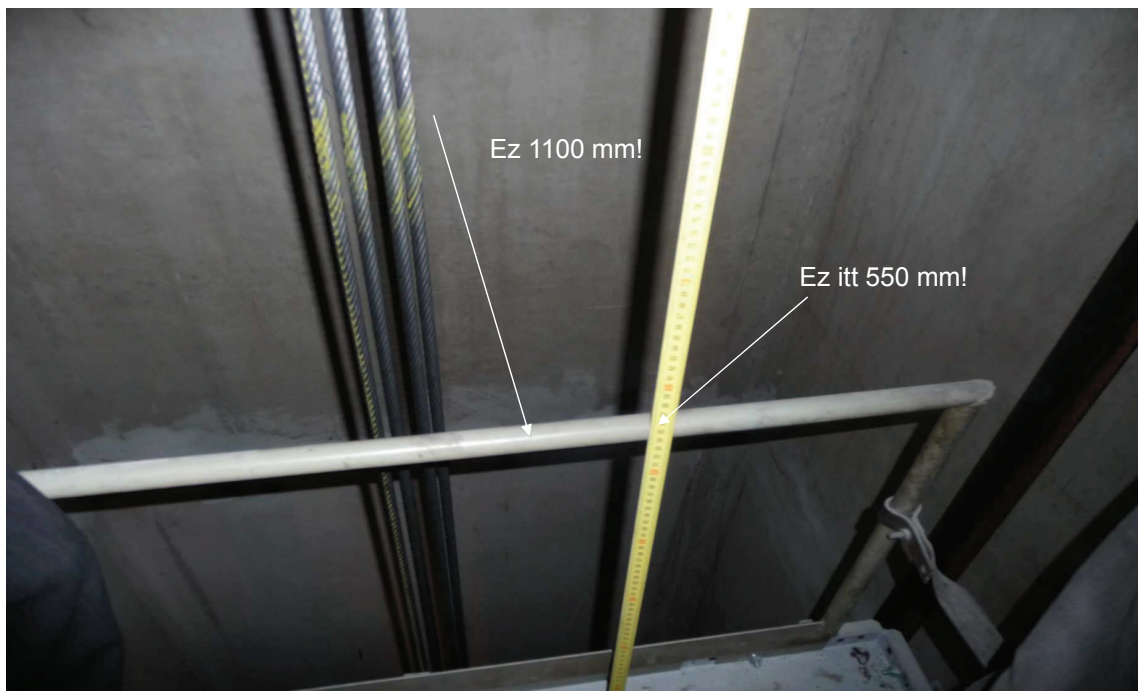

## VALAMI V. VALAKI NEM AZ IGAZI! HA RÖVID A KÖTÉL ...

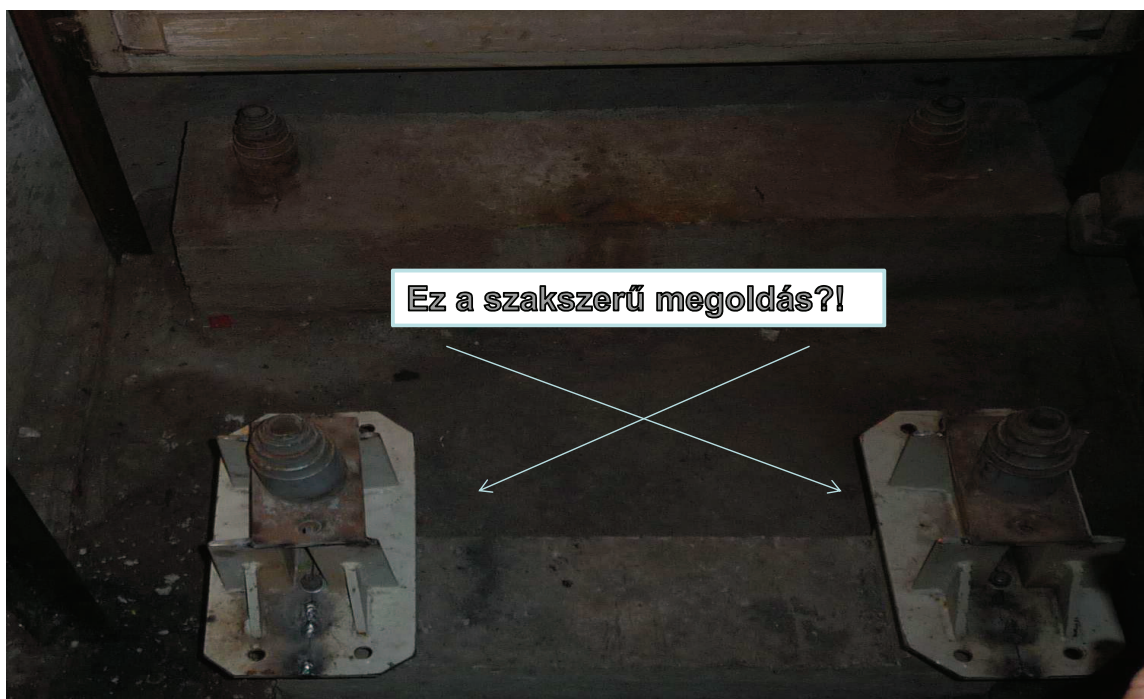



## MENTÉSNÉL - MÁR CSAK EZ-AZ HIÁNYZIK ...



## Az MFSZ Műszaki Bizottság programja

- **Hatósági engedélyezési eljárások**
- **Ismét módosítják az új OTSZ (Országos Tűzvédelmi Szabályzatot):**  
[A „rég” 28/2011. (IX. 06) BM rendelet, hatályos 2011. október 6-tól!]  
- szakmai javaslatok egyeztetése
- **Hajtótárcsás „gépház nélküli” vagy a hidraulikus felvonó az „igazi”?**  
- Az előzetes „vélemények” értékelése



# Köszönöm a figyelmüket!

Darabos Zoltán  
ÉMI FMF vezető  
[www.emi.hu](http://www.emi.hu)  
E-mail: [fmf@emi.hu](mailto:fmf@emi.hu)  
Telefon: +06-1- 312-2186